

Installation Instructions FortressAccents 60W Transformer

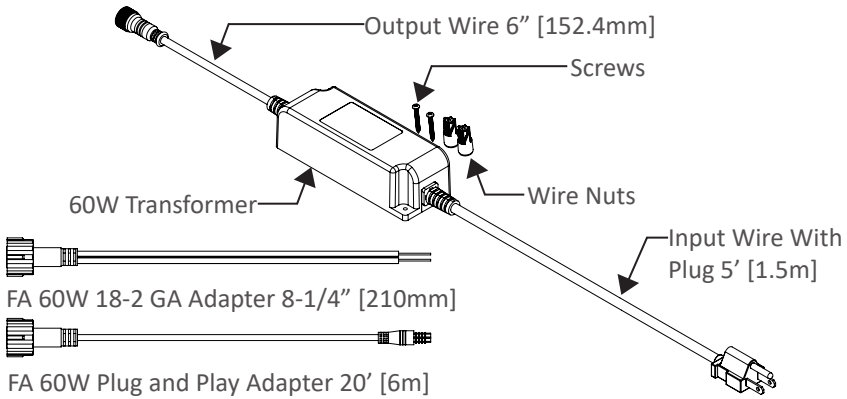

It is the responsibility of the installer to meet all code and safety requirements. The installer should determine and implement the appropriate installation techniques for each situation. Fortress Building Products or its distributors shall not be held liable for improper or unsafe installations.

WARNING – Risk of Electric Shock. Install power unit 10 feet (3.05 m) or more from a pool, spa, or fountain. Where the power unit is installed outdoors, connect power unit to a receptacle protected by a GFCI.

An electronic transformer should always be used to operate FortressAccents LED lighting. FortressAccent transformers are available wherever FortressAccents LED lighting is sold.

Use of a transformer that is not a FortressAccents transformer with FortressAccents LED Lighting will void the warranty.

- **READ INSTALLATION INSTRUCTIONS BEFORE WIRING**
- **NOT FOR USE WITH DIMMERS**
- **FOR OUTDOOR USE ONLY. MOUNT AT LEAST 12" [305mm] ABOVE GROUND**
- **NOT FOR USE WITH SUBMERSIBLE FIXTURES**
- **DO NOT CONNECT TWO OR MORE TRANSFORMERS IN PARALLEL**

Required Materials



Goggles



Tape
Measurer



Phillips Head
Screw Driver



Wire
Cutters



Wire
Strippers



GFCI Outlet

INSTALLATION

Step 1: Install Transformer

1. Determine the best location for the transformer based on your lighting layout. The transformer should be located within 15' [4.5m] of the first LED Light. The supplied input wire with plug must be connected to a GFCI protected outlet with a hooded flush type cover plate receptacle marked "Wet Location". **DO NOT** use an extension cord.
2. The Transformer must be installed more than 12" [305mm] above the ground. As shown in Fig. 1.
3. Place transformer in desired location and use the provided screws to mount. As shown in Fig. 2.

Tip:

- If no GFCI protected outlet with a hooded flush type cover plate receptacle marked "Wet Location" is available, a licensed electrical contractor must install a GFCI outlet at the required location.

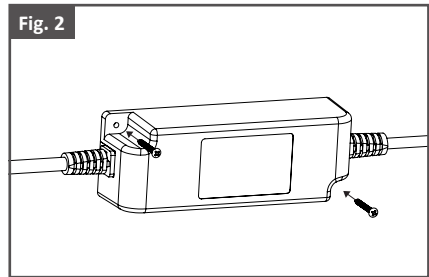
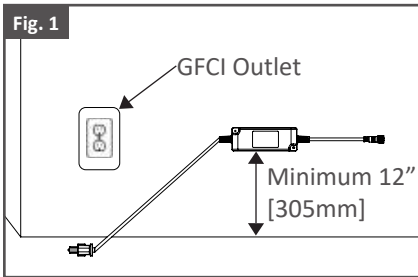

Step 2: Install FA 60W 18-2 GA Adapter or FortressAccents Plug & Play Wire Adapters

1. If installing FortressAccents LEDs with Plug and Play connectors, use the FA 60W Plug and Play Adapter. If installing FortressAccents LEDs with Wire Nuts, use the FA 60W 18-2 GA Adapter. Secure the required adapter to the transformer with the threaded connector. As shown in Fig. 1.
2. If using the FA 60W 18-2 GA Adapter, attach Wire Nuts to both positive and negative outputs. As shown in Fig. 2.
3. If using the FA 60W Plug and Play Adapter, use one of the three connector options to connect the adapter to the LED system As shown in Fig. 3.

Note:

- When connecting FA 60W 18-2 GA Adapter with FortressAccent system, be sure to maintain polarity (positive to positive, negative to negative).
- **Connectors sold separately.**

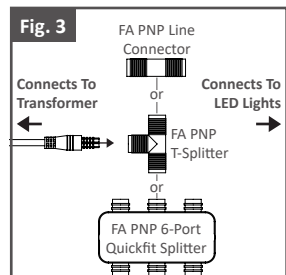
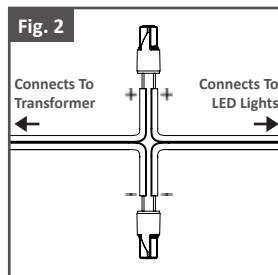
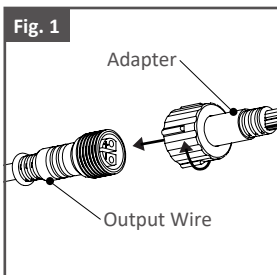

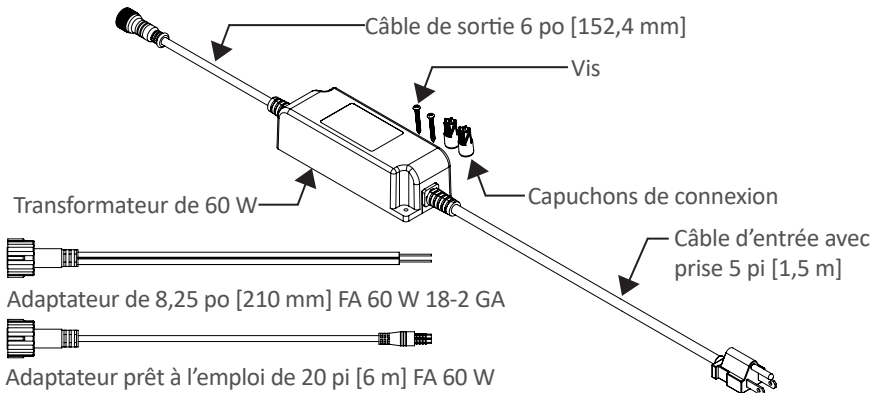

L'installateur est responsable de satisfaire à toutes les exigences relatives au code et à la sécurité. Il doit déterminer et mettre en place les techniques d'installation adéquates selon chacune des situations. Fortress Building Products ou ses distributeurs ne seront pas tenus responsables de toute installation inadéquate ou non sécuritaire.

AVERTISSEMENT : Risque de décharge électrique. L'unité d'alimentation doit être installée à au moins 10 pi [3,05 m] d'une piscine, d'un spa ou d'une fontaine. Lorsque l'unité d'alimentation est installée à l'extérieur, branchez-la à une prise protégée par un disjoncteur différentiel de fuite à la terre (DDFT).

Un transformateur électronique doit toujours être utilisé pour faire fonctionner l'éclairage FortressAccents à DEL. Les transformateurs FortressAccent sont offerts partout où sont vendus les éclairages FortressAccents à DEL.

L'utilisation d'un transformateur autre que de marque FortressAccents avec un éclairage FortressAccents à DEL annulera la garantie.

- LIRE LES INSTRUCTIONS DE MONTAGE AVANT DE RACCORDER À L'ÉLECTRICITÉ
- NON CONÇU POUR UNE UTILISATION AVEC DES GRADATEURS DE LUMIÈRE
- POUR USAGE EXTÉRIEUR UNIQUEMENT. INSTALLER À AU MOINS 12 po [305 mm] DU SOL
- NON CONÇU POUR UNE UTILISATION AVEC DES INSTALLATIONS SUBMERSIBLES
- NE PAS BRANCHER DEUX TRANSFORMATEURS OU PLUS EN PARALLÈLE

Articles requis



Lunettes de sécurité

Ruban à mesurer

Tournevis cruciforme

Coupe-fil

Pince à dénuder

Prise DDFT

INSTALLATION

Étape 1 : Installation du transformateur

1. Déterminez le meilleur endroit pour placer le transformateur selon la disposition de votre éclairage. Le transformateur doit être placé à une proximité de 15 pi [4,5 m] du premier éclairage à DEL. Le câble d'entrée avec prise fourni doit être branché à une prise protégée par un DDFT et recouverte d'un boîtier doté d'une plaque de recouvrement à capuchon aligné sur lequel est inscrit « Wet Location ». **N'UTILISEZ PAS** de cordon prolongateur.
2. Le transformateur doit être installé à plus de 12 po [305 mm] au-dessus du sol. Comme illustré à la fig. 1.
3. Placez le transformateur à l'endroit désiré et utilisez les vis fournies pour effectuer le montage. Comme illustré à la fig. 2.

Conseil :

- Si aucune prise protégée par un DDFT et recouverte d'un boîtier doté d'une plaque de recouvrement à capuchon aligné sur lequel est inscrit « Wet Location » n'est disponible, un entrepreneur-électricien qualifié doit alors installer la prise DDFT à l'endroit désiré.

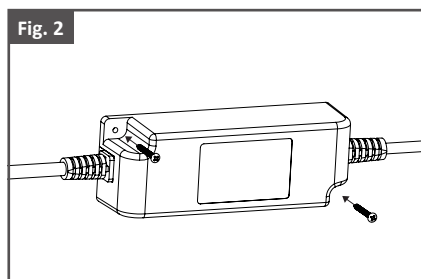
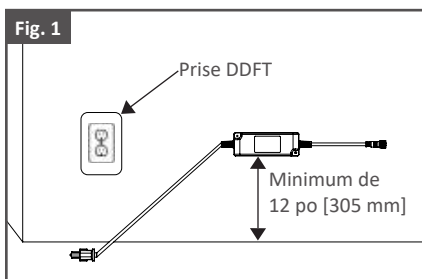

Étape 2 : Installation de l'adaptateur FA 60 W 18-2 GA ou du câble adaptateur prêt à l'emploi FortressAccents

1. Si vous installez les éclairages FortressAccents à DEL avec des raccords prêts à l'emploi, utilisez l'adaptateur prêt à l'emploi FA 60 W. Si vous installez les éclairages FortressAccents à DEL avec des capuchons de connexion, utilisez l'adaptateur FA 60 W 18-2 GA. Branchez l'adaptateur requis au transformateur à l'aide d'un raccord à visser. Comme illustré à la fig. 1.
2. Si vous utilisez l'adaptateur FA 60 W 18-2 GA, vissez les capuchons de connexion aux sorties positives et négatives. Comme illustré à la fig. 2.
3. Si vous utilisez l'adaptateur prêt à l'emploi FA 60 W, utilisez l'une des trois options de raccord pour brancher l'adaptateur au système à DEL comme illustré à la fig. 3.

Remarque :

- En branchant l'adaptateur FA 60 W 18-2 GA au système FortressAccent, assurez-vous de conserver la polarité (positif à positif ou négatif à négatif).
- **Les raccords sont vendus séparément.**

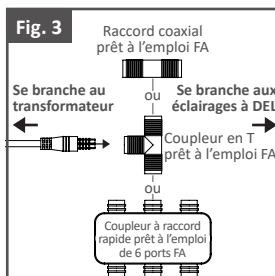
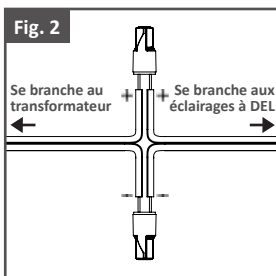
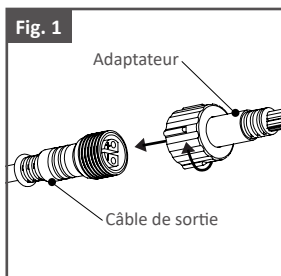

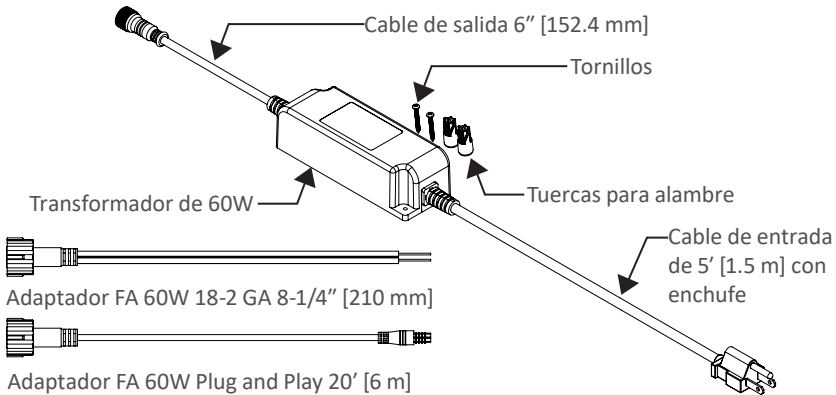

Es responsabilidad del instalador cumplir con todos los códigos y los requisitos de seguridad. El instalador debe determinar e implementar las técnicas de instalación adecuadas para cada situación. Ni Fortress Building Products ni sus distribuidores serán responsables por las instalaciones inadecuadas o inseguras.

ADVERTENCIA – Riesgo de descarga eléctrica. Instale la fuente de alimentación a 10 pies (3.05 m) o más de una piscina, spa o fuente. Cuando la fuente de alimentación esté instalada al aire libre, conéctela a un tomacorriente protegido por un GFCI.

Siempre se debe usar un transformador electrónico para operar la iluminación LED FortressAccents. Los transformadores FortressAccent están disponibles en cualquier lugar en donde se venda iluminación LED FortressAccents.

El uso de un transformador que no sea un transformador FortressAccents con la iluminación LED FortressAccents anulará la garantía.

- LEA LAS INSTRUCCIONES DE INSTALACIÓN ANTES DE REALIZAR EL CABLEADO
- NO ES PARA USO CON REDUCTORES DE LUZ (DIMMERS)
- SOLO PARA USO EN EXTERIORES. MÓNTELO A AL MENOS 12" [305 mm] POR ARRIBA DEL NIVEL DEL SUELO
- NO ES PARA USO CON ACCESORIOS SUMERGIBLES
- NO CONECTE DOS O MÁS TRANSFORMADORES EN PARALELO

Materiales requeridos



Gafas



Cinta métrica



Destornillador de cabeza Phillips



Cortadoras de alambre



Pelacables



Tomacorriente GFCI

INSTALACIÓN

Paso 1: Instalar el transformador

1. Determine la mejor ubicación para el transformador de acuerdo a su diseño de iluminación. El transformador debe ubicarse a menos de 15' [4.5 m] de la primera luz LED. El cable de entrada con enchufe debe conectarse a un tomacorriente protegido con GFCI, con un receptáculo tipo empotrado con cubierta plástica para intemperie marcado como "Ubicación húmeda". **NO** utilice un cable de extensión.
2. El transformador debe instalarse a más de 12" [305 mm] por encima del nivel del suelo. Como se muestra en la Fig. 1.
3. Coloque el transformador en la ubicación deseada y use los tornillos provistos para su montaje. Como se muestra en la Fig. 2.

Consejo:

- Si no hay disponible un tomacorriente protegido con GFCI con un receptáculo tipo empotrado con cubierta plástica para intemperie marcado como "Ubicación húmeda", un contratista eléctrico autorizado debe instalar un tomacorriente con GFCI en la ubicación requerida.

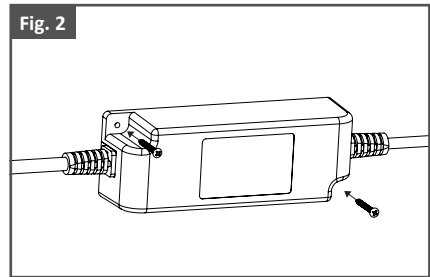
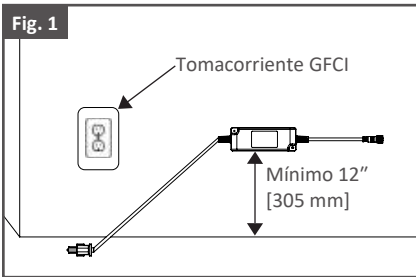

Paso 2: Instale el adaptador FA 60W 18-2 GA o los adaptadores de cable Plug and Play FortressAccents

1. Si instala los LED FortressAccents con conectores Plug and Play, utilice el adaptador Plug and Play FA 60W. Si instala los LED FortressAccents con tuercas para alambre, use el adaptador FA 60W 18-2 GA. Asegure el adaptador requerido al transformador con el conector roscado. Como se muestra en la Fig. 1.
2. Si usa el adaptador FA 60W 18-2 GA, coloque tuercas para alambres en las salidas positivas y negativas. Como se muestra en la Fig. 2.
3. Si usa el adaptador Plug and Play FA 60W, use una de las tres opciones de conector para conectar el adaptador al sistema de LEDs como se muestra en la Fig.3.

Nota:

- Cuando conecte el adaptador FA 60W 18-2 GA con el sistema FortressAccent, asegúrese de respetar la polaridad (positivo a positivo, negativo a negativo).
- **Los conectores se venden por separado.**

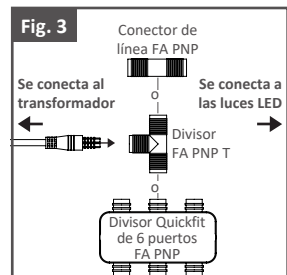
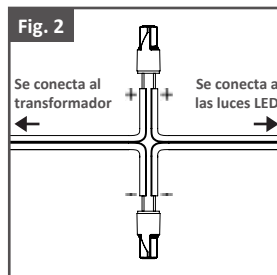
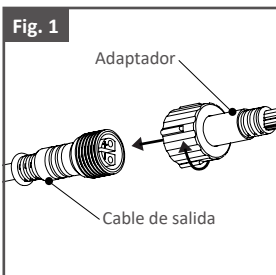



**JOIN THE REVOLUTION.
REJOIGNEZ LA RÉVOLUTION.
ÚNASE A LA REVOLUCIÓN.**

FortressBP.com | 866.323.4766

© 2021 Fortress Building Products.

Unless otherwise noted, all proprietary names are trademarks of Fortress Iron, LP. All rights reserved.
À moins d'indication contraire, tous les noms de spécialités sont des marques déposées de Fortress Iron, LP.
Tous droits réservés.

Todos los nombres propios de productos son marcas comerciales de Fortress Iron, LP, a menos que se indique lo contrario. Todos los derechos reservados.

03/2021